

SIMA

ITALIAN QUALITY ATTACHMENTS

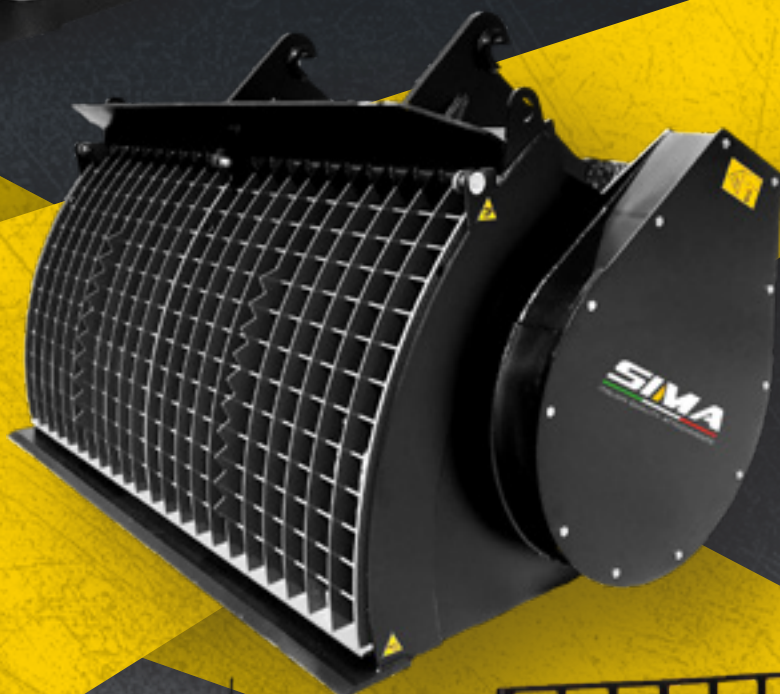

QUALITÀ | SERVIZIO | FLESSIBILITÀ



SIMA DA OLTRE 25 ANNI AL SERVIZIO DEL CLIENTE CON PRODOTTI DI QUALITÀ.

SIMA dal 1992 è leader nella produzione di benne miscelatrici per il calcestruzzo ed è anche un punto di riferimento per attrezzature di macchine movimento terra come benne spazzatrici, spazzatrici industriali, angolabili e forche per pallet.

SIMA vanta una superficie di oltre 10.000 mq dove vengono gestite, all'interno di essa, tutte le fasi progettuali, produttive e commerciali.

Gli investimenti fatti negli anni hanno portato l'azienda ad essere in continua evoluzione utilizzando macchinari all'avanguardia e materiali di alta qualità, infatti i nostri prodotti sono interamente pensati, progettati e realizzati in Italia dove diamo la priorità all'efficienza e alla resistenza garantendo un prodotto duraturo nel tempo anche in condizioni lavorative estreme.

Grazie al suo team giovane e dinamico, SIMA guarda verso il futuro progettando e ridisegnando nuove attrezzature per rendere il lavoro in cantiere sempre più pratico e veloce, garantendo un prodotto Made in Italy di massima qualità.

La piena soddisfazione del cliente è il nostro obiettivo principale, infatti l'azienda si dedica a lui nella fase di progettazione, cercando di adattare e personalizzare l'attrezzatura alle sue esigenze, e successivamente nella fase di vendita e post-vendita per garantire un servizio completo.

Nata in Italia a Sissa, un piccolo paesino in provincia di Parma, SIMA oggi si afferma a livello internazionale attraverso una rete capillare di dealer e officine autorizzate presenti in tutto il mondo.

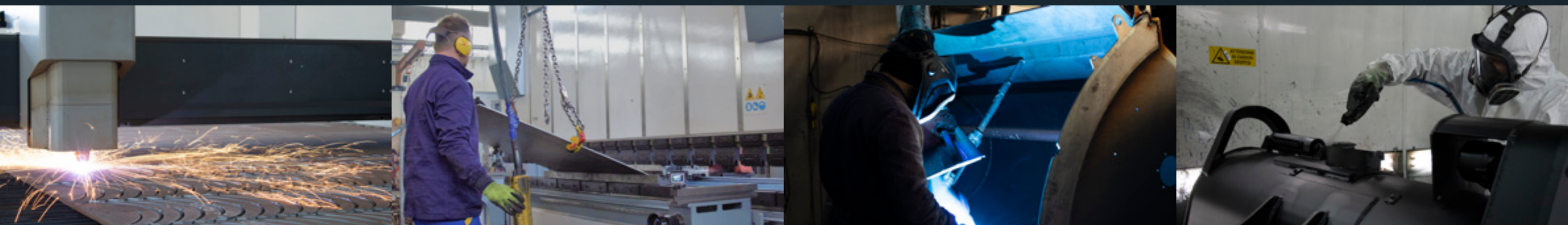

Benna miscelatrice



HARDOX
BY HY BODY

Danfoss

- Robusta
- Performante
- Ampia capacità di carico
- Facile installazione
- Facile manutenzione
- Hardox

AREE DI APPLICAZIONE

 **Costruzioni**

 **Lavori stradali**

 **Riciclaggio**

La benna miscelatrice SIMA è l'attrezzatura ideale per produrre il calcestruzzo in modo pratico, trasportandolo ovunque mantenendo la miscela nelle condizioni migliori, e veloce in quanto bastano solo 3 minuti per miscelare perfettamente gli elementi.

Questo prodotto è il core business di SIMA che, grazie all'esperienza da oltre 25 anni nel settore, viene mantenuto in continua evoluzione per renderlo sempre più performante e resistente, soprattutto per gli utilizzi più intensi e frenetici. Le benne miscelatrici SIMA sono applicabili a qualsiasi tipo di skid loader, terna, pala gommata, sollevatore telescopico, escavatore e trattore con caricatore frontale.

Nella versione standard ogni modello è dotato di motore idraulico Danfoss, eliche per la miscelazione in acciaio antiusura

Hardox 500, griglia zincata a caldo con rompiscacco, elettrovalvatore Bosh Rexroth per l'apertura dello scarico, tubi idraulici, kit di connessione elettrica per applicarla alla macchina e tubo di scarico.

Per migliorare le prestazioni della benna miscelatrice e rendere più pratica la produzione di calcestruzzo SIMA mette a disposizione diversi optional come ad esempio: la griglia ad apertura idraulica o con molle a gas, doppio fondo in acciaio antiusura Hardox 450, valvole regolatrici di pressione e sistema multi attacco SIMA System per aumentare le possibilità d'impiego.

Per poter offrire il massimo dei nostri prodotti (durante usi gravosi o per impieghi particolari), eseguiamo personalizzazioni su specifica richiesta del cliente.

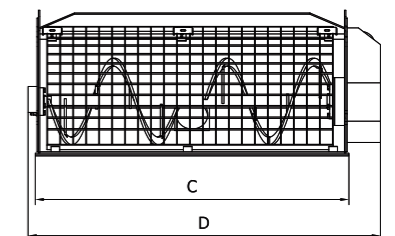
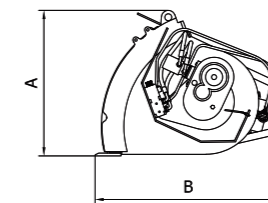

MODELLO	CAPACITÀ (lt)	ALTEZZA A (mm)	PROFONDITÀ B (mm)	LARGHEZZA UTILE C (mm)	LARGHEZZA TOT. D (mm)	PESO* VUOTO/PIENO CARICO** (kg)	PORTATA OLIO (lt) consigliata/max	PRESSIONE (bar) continua/max	TRASMISSIONE
S10	100	650	700	800	1000	220/460	40/75	130/180	Riduttore
S15	150	700	850	800	1000	240/600	40/75	130/180	Riduttore
S20	200	700	850	1000	1250	280/760	40/75	130/180	Riduttore

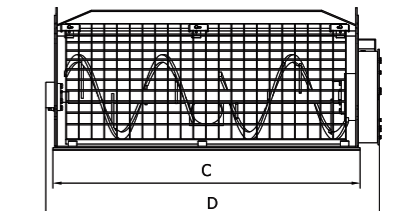
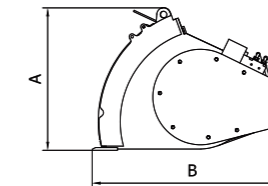

MODELLO	CAPACITÀ (lt)	ALTEZZA A (mm)	PROFONDITÀ B (mm)	LARGHEZZA UTILE C (mm)	LARGHEZZA TOT. D (mm)	PESO* VUOTO/PIENO CARICO** (kg)	PORTATA OLIO (lt) consigliata/max	PRESSIONE (bar) continua/max	TRASMISSIONE
S25	250	750	900	1350	1550	365/965	40/75	140/180	Catena
S30	300	750	900	1400	1650	385/1105	40/75	140/180	Catena
S35	350	750	1000	1500	1700	425/1265	50/90	180/210	Catena

*il peso può variare in base al tipo di attacco ed optional scelti

**il peso specifico del calcestruzzo è di 2400 kg/m³



Benna miscelatrice



MODELLO	CAPACITÀ (lt)	ALTEZZA A (mm)	PROFONDITÀ B (mm)	LARGHEZZA UTILE C (mm)	LARGHEZZA TOT. D (mm)	PESO* VUOTO/PIENO CARICO** (kg)	PORTATA OLIO (lt) consigliata/max	PRESSIONE (bar) continua/max	TRASMISSIONE
S40	400	1000	1050	1400	1650	560/1520	65/90	160/190	Catena
S45	450	1050	1050	1560	1750	630/1710	70/150	160/190	Catena
S50	500	1050	1050	1760	1950	770/1970	70/150	160/190	Catena

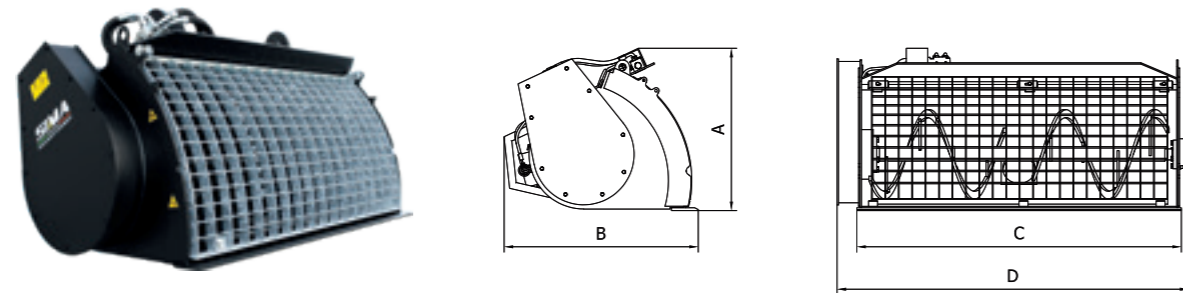

MODELLO	CAPACITÀ (lt)	ALTEZZA A (mm)	PROFONDITÀ B (mm)	LARGHEZZA UTILE C (mm)	LARGHEZZA TOT. D (mm)	PESO* VUOTO/PIENO CARICO** (kg)	PORTATA OLIO (lt) consigliata/max	PRESSIONE (bar) continua/max	TRASMISSIONE
S75	750	1200	1250	1800	1950	920/2720	125/240	180/200	Catena
S100	1000	1300	1300	2000	2100	1000/3400	125/240	160/190	Catena

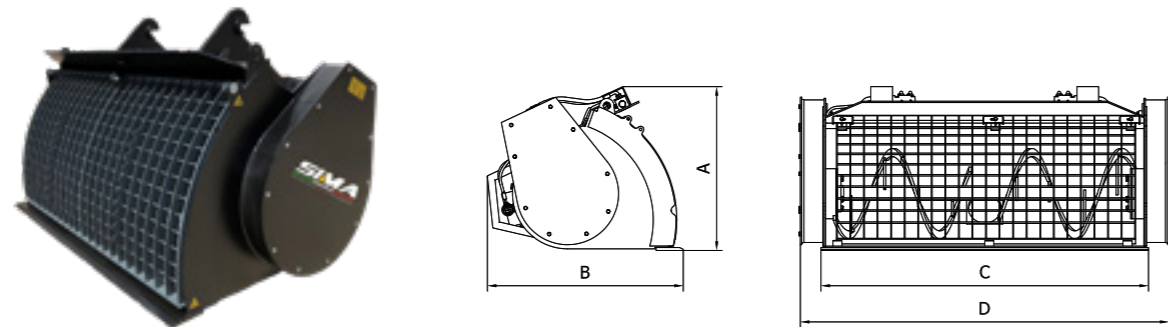

MODELLO	CAPACITÀ (lt)	ALTEZZA A (mm)	PROFONDITÀ B (mm)	LARGHEZZA UTILE C (mm)	LARGHEZZA TOT. D (mm)	PESO* VUOTO/PIENO CARICO** (kg)	PORTATA OLIO (lt) consigliata/max	PRESSIONE (bar) continua/max	TRASMISSIONE
S150	1500	1600	1500	1800	2150	2200/5800	200/350	160/210	Catena 2 motori
S180	1800	1600	1500	2000	2350	2300/6650	200/350	160/210	Catena 2 motori
S200	2000	1600	1500	2200	2500	2450/7250	250/400	160/210	Catena 2 motori

*il peso può variare in base al tipo di attacco ed optional scelti
**il peso specifico del calcestruzzo è di 2400 kg/m³

Optional

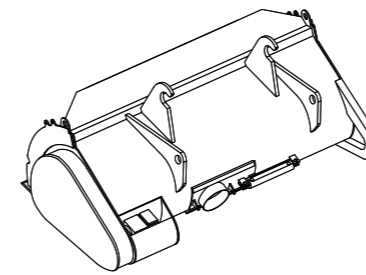

Attacco rapido

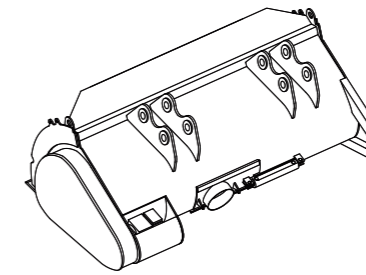

Attacco diretto

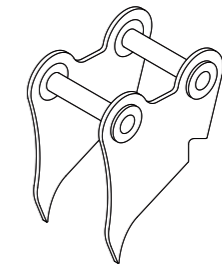

Attacco escavatore

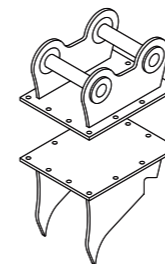

Piastra forata - contropiastra

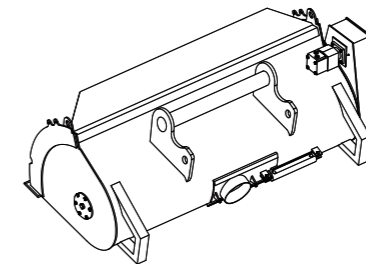

Attacco per sollevatore telescopico

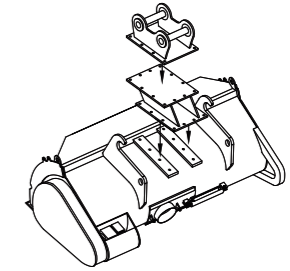

Doppio attacco caricatore-escavatore

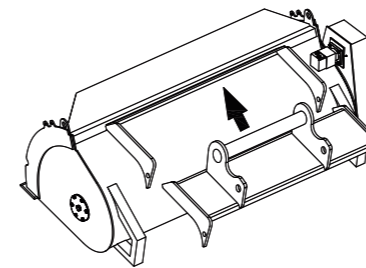

SIMA system

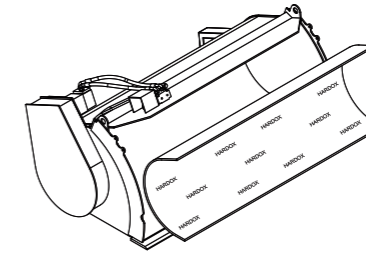

Rinforzo in Hardox 450

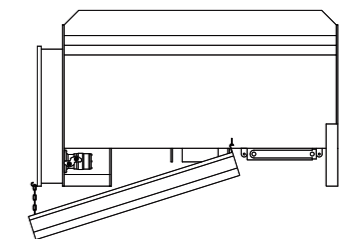

Scarico laterale

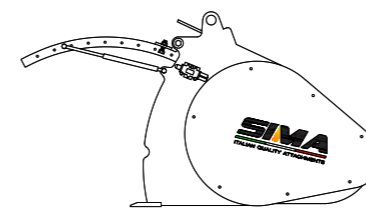

Griglia pneumatica

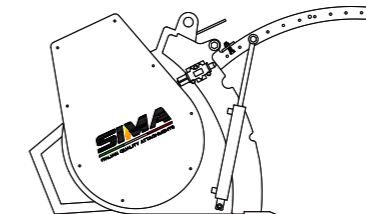

Griglia idraulica

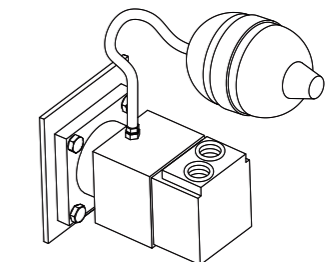

Accumulatore di pressione

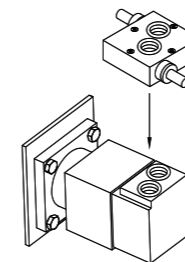

Valvola regolatrice di pressione

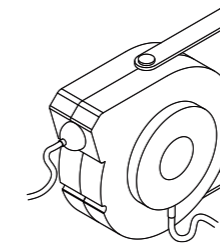

Arrotolatore

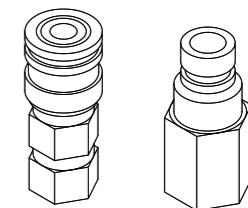

Innesti rapidi

Spazzatrice



- Robusta
- Performante
- Ampia capacità di carico
- Facile installazione
- Facile manutenzione

AREE DI APPLICAZIONE

A Lavori stradali

R Riciclaggio

V Aree verdi

La spazzatrice SIMA SPZ è l'attrezzatura ideale per la raccolta di asfalto fresato, grandi quantità di ghiaia e altri inerti da cantiere. È stata studiata per essere applicata frontalmente su macchine movimento terra come skid loader, terne, pale gommate e sollevatori telescopici.

Queste attrezzature sono realizzate con una struttura molto robusta, pensata per un utilizzo intenso, che garantisce solidità e affidabilità nel tempo e sono dotate di serie con spazzole in polipropilene Ø 600mm (su richiesta è possibile equipaggiarle completamente in acciaio o miste), lama imbullonata a

doppio smusso reversibile abbinata a slitte antiusura, motore in presa diretta sull'albero, protezione laterale e anteriore in gomma e tubi per la connessione idraulica.

Per rendere più efficiente la spazzatrice, SIMA mette a disposizione vari optional come ad esempio: la spazzola laterale (Ø 580mm) in polipropilene o in acciaio ideale per la pulizia in punti più difficili da raggiungere (cordoli, muretti, recinzioni, ecc...), il kit innaffiante a pressione per l'abbattimento delle polveri compreso di un serbatoio di 100 l e le ruote d'appoggio in nylon o in ferro in caso di pulizia su superfici delicate.

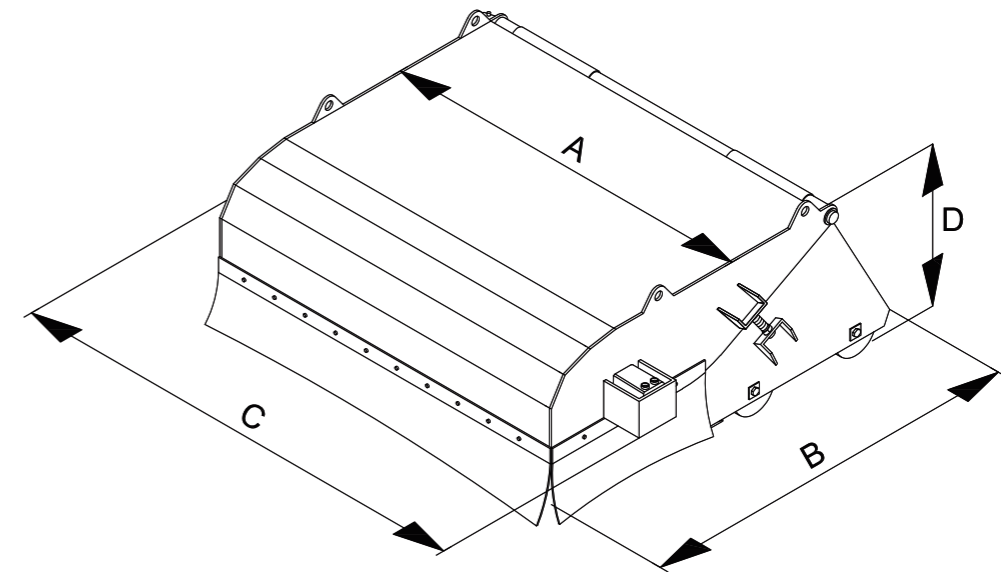

MODELLO		SPZ12	SPZ15	SPZ18	SPZ21	SPZ24	SPZ26
CAPACITÀ	Lt.	340	430	500	600	680	740
LARGHEZZA TOTALE - C	mm	1450	1750	2100	2400	2700	2900
LARGHEZZA UTILE - A	mm	1200	1500	1800	2100	2400	2600
PROFONDITÀ - B	mm	1500	1500	1500	1500	1500	1500
ALTEZZA - D	mm	750	750	750	750	750	750
PESO	Kg	310*	350*	450*	520*	640*	720*
Ø SPAZZOLA	mm	600	600	600	600	600	600
NR. SPAZZOLE	n°	30	34	40	46	54	59
PORTATA OLIO consigliata/max	Lt.	40/75	40/75	50/90	50/90	50/90	50/90
PRESSIONE continua/max	bar	140/180	140/180	180/210	180/210	180/210	180/210

*i pesi possono variare in base al tipo di attacco ed optional abbinato

Optional

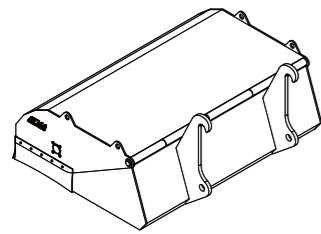

Attacco rapido

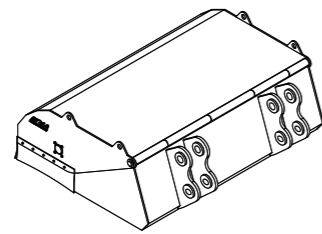

Attacco diretto

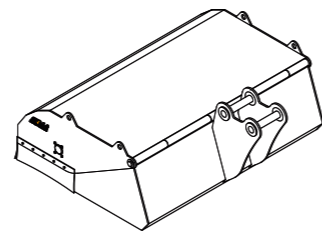

Attacco escavatore

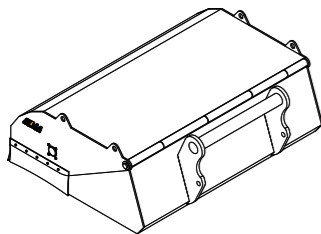

Attacco sollevatore telescopico

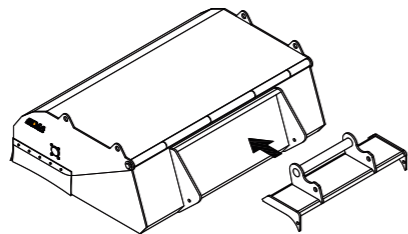

SIMA system

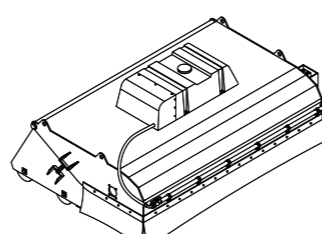

Kit innaffiante a pressione

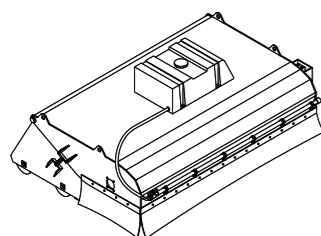

Kit innaffiante a caduta con serbatoio

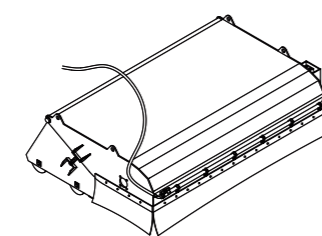

Kit innaffiante a caduta

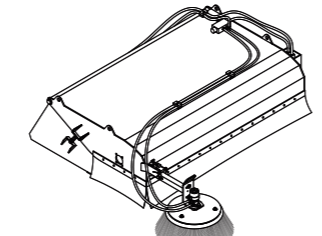

Spazzola laterale in polipropilene o in acciaio

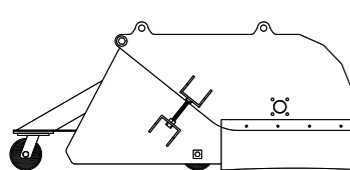

Ruote esterne nylon-ferro

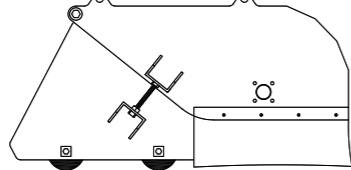

Ruote interne nylon-ferro

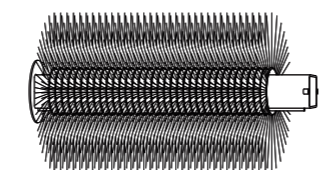

Spazzole albero in acciaio o miste

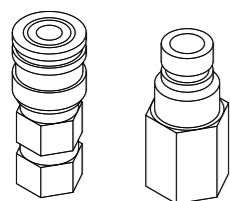

Innesti rapidi

Spazzatrice angolabile

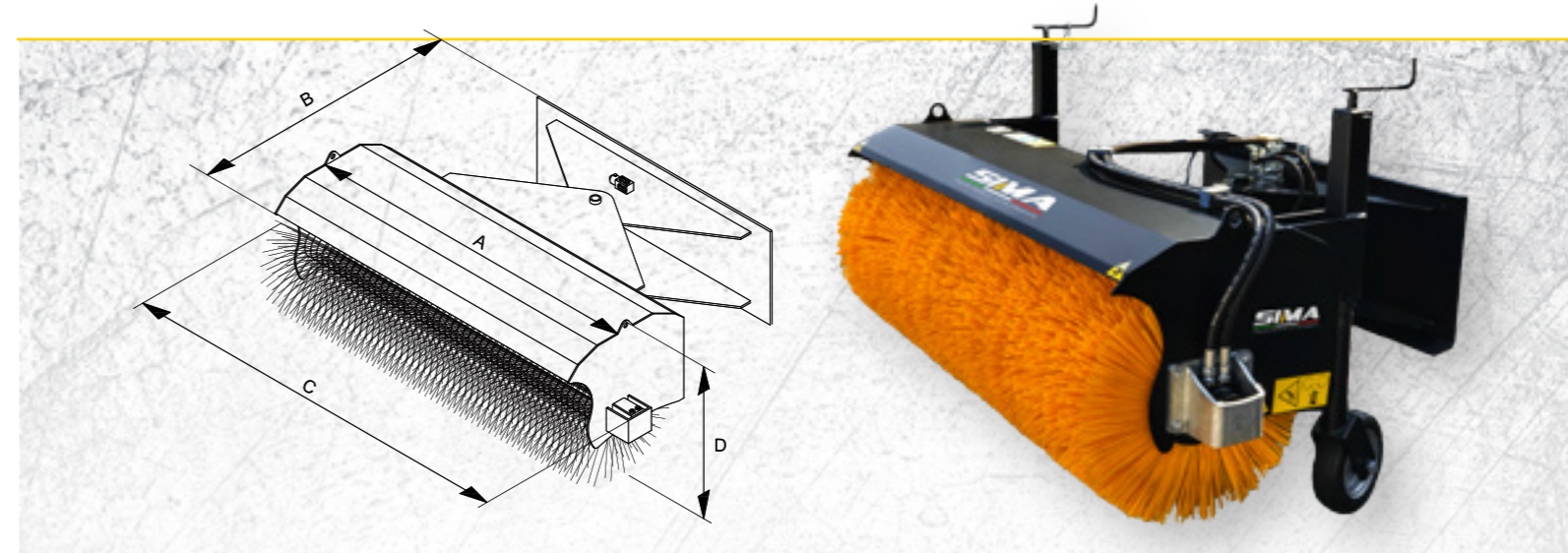

La spazzatrice SIMA SPZ-A è l'attrezzatura ideale per accostare lo sporco a lato delle strade o per pulire quest'ultime da neve e da foglie. È stata studiata per essere applicata frontalmente su macchine movimento terra come skid loader, terne, pale gommate e sollevatori telescopici. Per ottenere il 100% delle prestazioni anche sugli escavatori, è stata studiata una versione completamente dedicata a loro. Questa attrezzatura è realizzata con una struttura molto robusta, pensata per un utilizzo intenso, che garantisce solidità e

affidabilità nel tempo. La SPZ-A viene di serie fornita completa di: spazzole in polipropilene Ø 600mm (su richiesta è possibile fornirle in acciaio o miste), motore in presa diretta sull'albero e tubi per la connessione idraulica. Per rendere più efficiente la spazzatrice angolabile, SIMA mette a disposizione vari optional come ad esempio: inclinazione idraulica, ruote d'appoggio e kit innaffiante a pressione con serbatoio per abbattimento polveri.

MODELLO	LARGHEZZA TOTALE (mm)-C	LARGHEZZA UTILE (mm)-A	PROFONDITÀ (mm)-B	ALTEZZA (mm)-D	PESO (kg)	DIAMETRO SPAZZOLA (mm)	NUMERO SPAZZOLE	PORTATA OLIO (lt) consigliata/max	PRESSIONE (bar) continua/max
SPZ 15A	1680	1560	1260	645	300	600	34	40/75	140/180
SPZ 18A	1980	1860	1260	645	340	600	40	50/90	180/210
SPZ 21A	2280	2160	1260	645	400	600	46	50/90	180/210
SPZ 24A	2580	2460	1260	645	450	600	54	50/90	180/210
SPZ 26A	2780	2660	1260	645	500	600	59	50/90	180/210

*i pesi possono variare in base al tipo di attacco ed optional abbinato

Optional

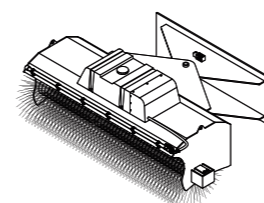

Kit innaffiante

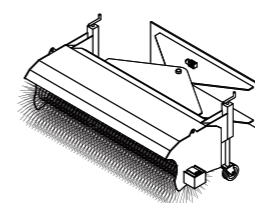

Ruote

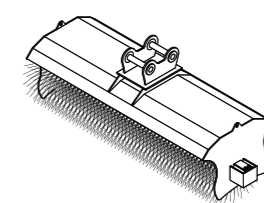

Versione escavatore

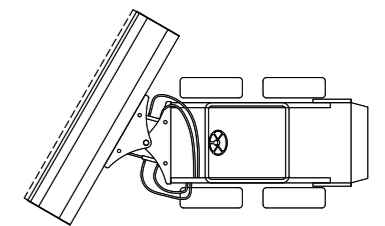

Inclinazione idraulica

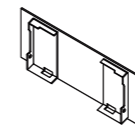

Piastra con attacco per macchina operatrice

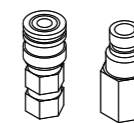

Innesti rapidi

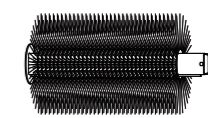

Tipologia albero

Spazzatrice industriale



- Robusta
- Performante
- Adattabile ad ogni superficie
- Facile utilizzo
- Facile manutenzione



La spazzatrice industriale SIMA SPZ-i è l'attrezzatura ideale per la pulizia di piazzali, marciapiedi, piste ciclabili e comunque aree dove si desidera raccogliere anche il materiale più fine. È stata studiata per essere applicata frontalmente su macchine movimento terra come skid loader, terne, pale gommate e sollevatori telescopici.

Queste attrezzature sono realizzate con una struttura molto robusta, pensata per un utilizzo intenso, che garantisce solidità e affidabilità nel tempo e sono dotate di serie con spazzole in polipropilene Ø 600mm (su richiesta è possibile equipaggiarle completamente in acciaio o miste), lama in vulkolan, motore in presa diretta sull'albero, apertura idraulica della

cassa di raccolta polveri, ruote pivotanti in gomma piena Ø 250 mm, sistema di aggancio alla macchina operatrice di tipo flottante, tubi per la connessione idraulica e kit per connessione elettrica.

Per rendere più efficiente la spazzatrice, SIMA mette a disposizione vari optional come ad esempio: la spazzola laterale (Ø 580mm) in polipropilene o in acciaio ideale per la pulizia in punti più difficili da raggiungere (cordoli, muretti, recinzioni, ecc...), il kit innaffiante a pressione per l'abbattimento delle polveri compreso di un serbatoio di 100 l e adattamento per carrelli elevatori.

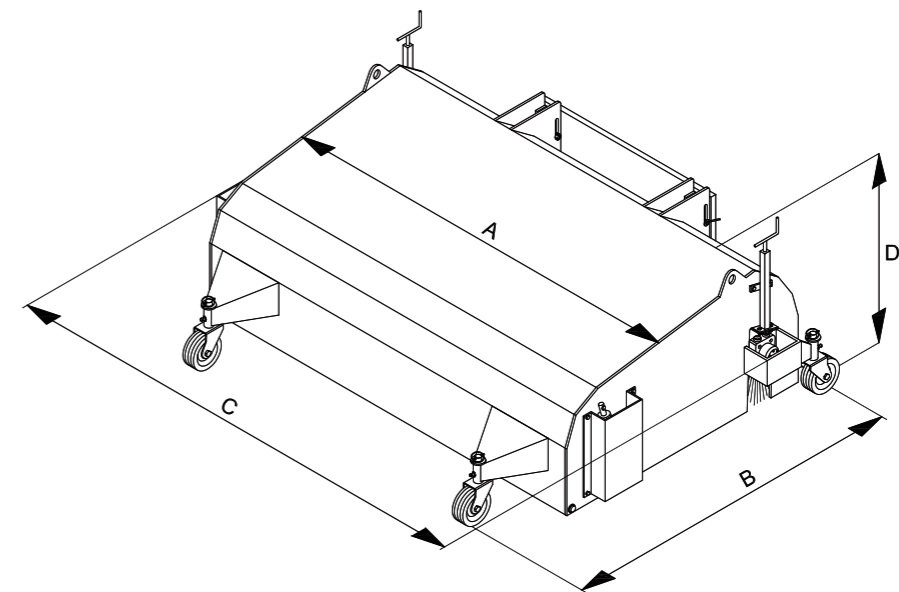

MODELLO		SPZ12i	SPZ15i	SPZ18i	SPZ21i	SPZ24i	SPZ26i
CAPACITÀ	Lt.	250	320	370	430	500	540
LARGHEZZA TOTALE - C	mm	1460	1760	2110	2410	2710	2910
LARGHEZZA UTILE - A	mm	1200	1500	1800	2100	2400	2600
PROFONDITÀ - B	mm	1750	1750	1750	1750	1750	1750
ALTEZZA - D	mm	950	950	950	950	950	950
PESO*	Kg	400	460	530	590	650	710
Ø SPAZZOLA	mm	600	600	600	600	600	600
NR. SPAZZOLE	n°	30	34	40	46	54	59
PORTATA OLIO consigliata/max	Lt./mln	40/75	40/75	50/90	50/90	50/90	50/90
PRESSIONE continua/max	bar	140/180	140/180	180/210	180/210	180/210	180/210

*i pesi possono variare in base al tipo di attacco ed optional abbinato

Optional

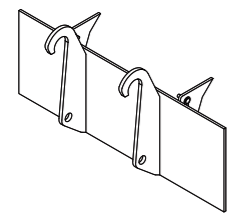

Attacco rapido

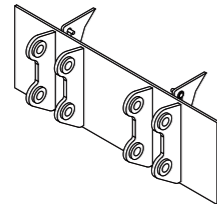

Attacco diretto

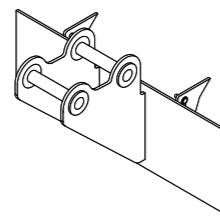

Attacco escavatore

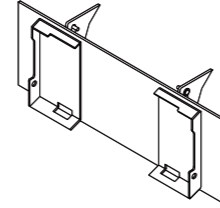

Attacco skid loader

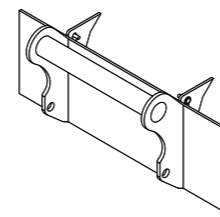

Attacco sollevatore telescopico

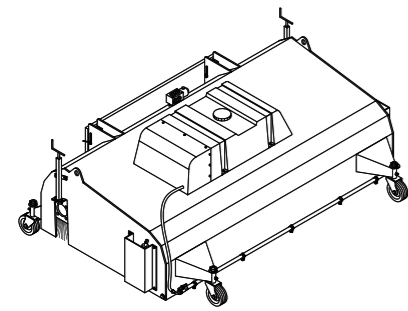

Kit innaffiante a pressione

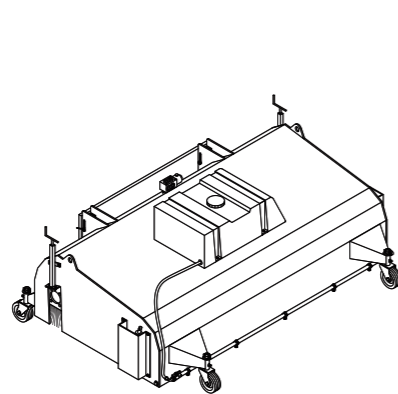

Kit innaffiante a caduta con serbatoio

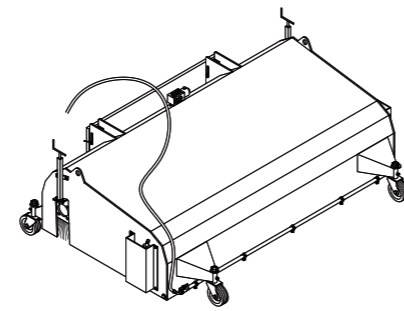

Kit innaffiante a caduta

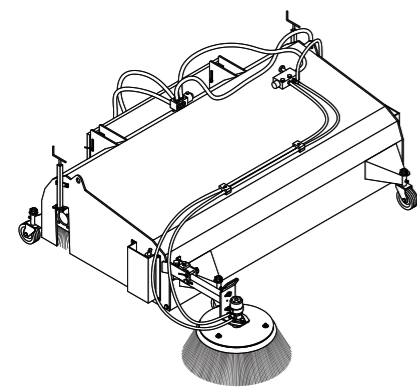

Spazzola laterale in polipropilene o in acciaio

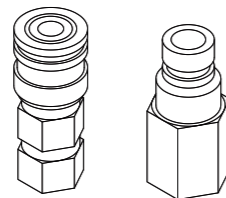

Innesti rapidi

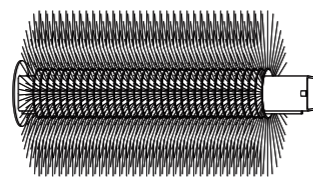

Spazzole albero in acciaio o miste

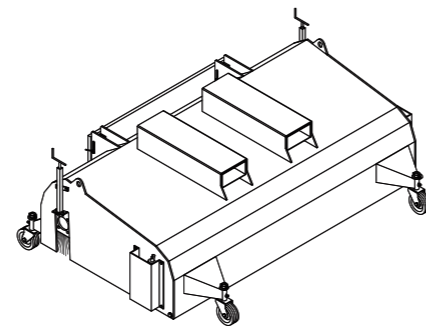

Attacco muletto

Forche per pallet



Le forche di sollevamento SIMA sono indicate per l'utilizzo in cantiere, dove serve movimentare pallet di diverse dimensioni e pesi o altro materiale come tubi portanti in c.a., pozzetti, recinzioni metalliche ecc...
In base alla portata possono essere abbinare a qualsiasi tipo di skid loader, terne, pale gommata, sollevatori telescopici.

Per gli skid loader è fortemente consigliato l'acquisto completo di protezione antiribaltamento del carico trasportato.

MODELLO	FORCHE (mm)	PORTATA KG	MISURA FEM	A (mm)	B (mm)	C (mm)	D (mm)	PESO KG	PROTEZIONE
FEM1	80X30X1200	1000	FEM 1A	1200	440	850	1260	130	OPTIONAL
FEM2	100X35X1200	1800	FEM 2A	1200	520	950	1270	140	OPTIONAL
FEM2	100X35X1200	1800	FEM 2A	1500	520	950	1270	160	OPTIONAL
FEM2	100X40X1200	2500	FEM 2B	1500	530	1025	1280	175	OPTIONAL
FEM2	100X45X1200	3000	FEM 2B	1500	530	1025	1290	190	OPTIONAL
FEM3	120X45X1200	3500	FEM 3B	1500	620	-	1300	380	N.D.
FEM3	120X50X1200	4500	FEM 3B	1500	620	-	1310	420	N.D.
FEM3	150X50X1200	5000	FEM 3B	1500	620	-	1310	460	N.D.

*i pesi possono variare in base al tipo di attacco ed optional abbinato

Optional

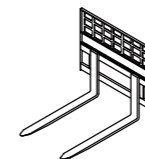

Protezione antiribaltamento

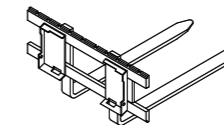

Attacco skid loader

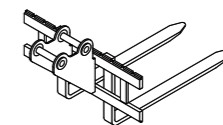

Attacco escavatore

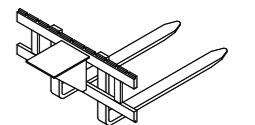

Predisposizione attacco escavatore piastra liscia

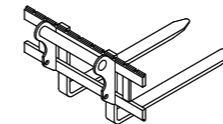

Attacco sollevatore telescopico

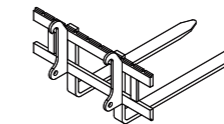

Attacco rapido

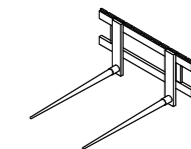

Forche per rotoballe

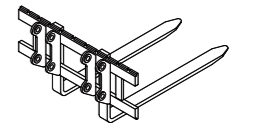

Attacco diretto

OLTRE 25 ANNI DI ESPERIENZA

MACCHINARI ALL'AVANGUARDIA

FLESSIBILITÀ DI PRODUZIONE

MATERIALI DI ALTA QUALITÀ

100% MADE IN ITALY

DA SEMPRE AL SERVIZIO DEI NOSTRI CLIENTI



Via Giuseppe di Vittorio, 17 - 43018, Sissa (PR) Italia

+39 0521 879 514 | +39 0521 879 532 | info@simapr.it | export@simapr.it

www.simapr.it



Republica Moldova, MD-2023
mun. Chişinău, str. Uzinelor 90
+ /373/ 67 707 707
office@etop.md
www.etop.md

SIMA
ITALIAN QUALITY ATTACHMENTS

Rexroth
Bosch Group

Danfoss

HARDOX
EN 10025-2